

Référence : **021 681-50**

Pivot en acier avec bille sur embase carrée

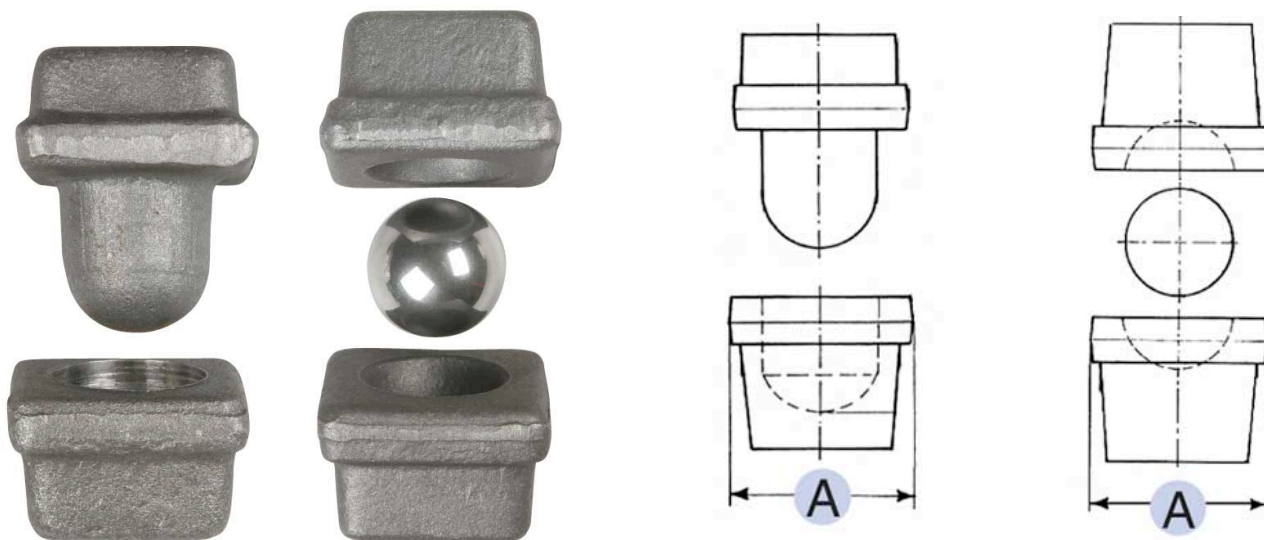

A
50