

Référence : **021 657-30**

Pivot en acier réglable pour tube
avec platine de fixation

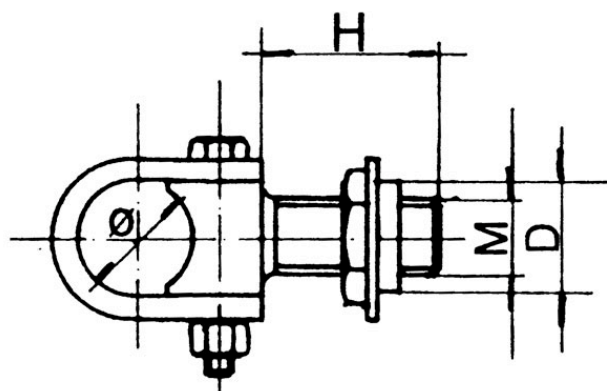

\varnothing	H	M
30	42	20