

Monture double pour rail en acier

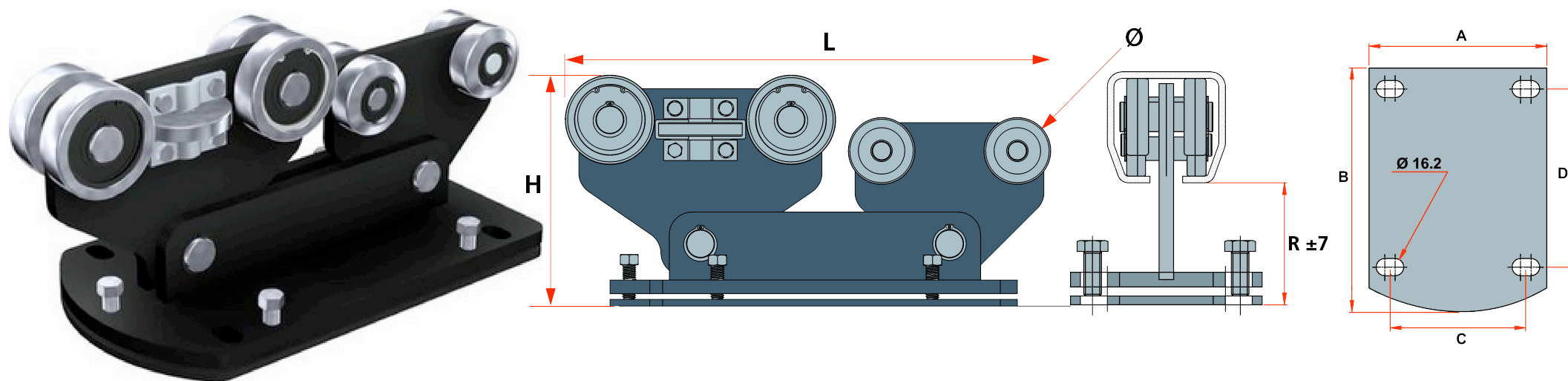

Références	L	H	I	R	A	B	C	D	Ø
021 491-67	429	206	200	99	200	360	160	260	59

cotes en mm