

Référence : 021 358-23

Roue à gorge carrée de 20 mm en acier zingué
montée avec 2 roulements à billes pour support bas.

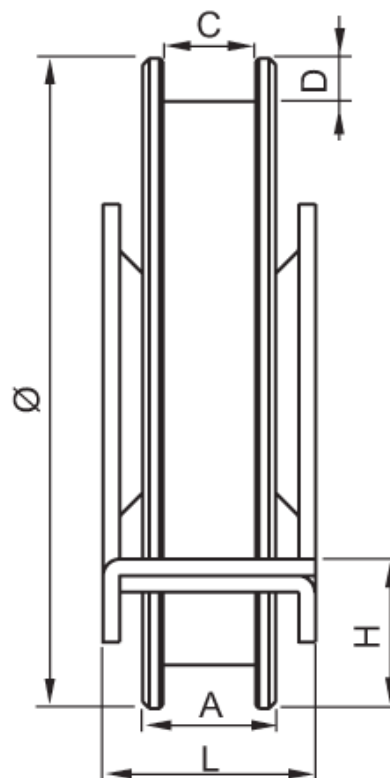

Diamètre Ø	A	C	D	H	L	Charge sur 2 roues
100	32	20	10	22,5	44	600 Kg