

Référence : **021 309-12**

Roue à gorge ronde de 10 mm en tôle
montée avec 1 roulement à billes.

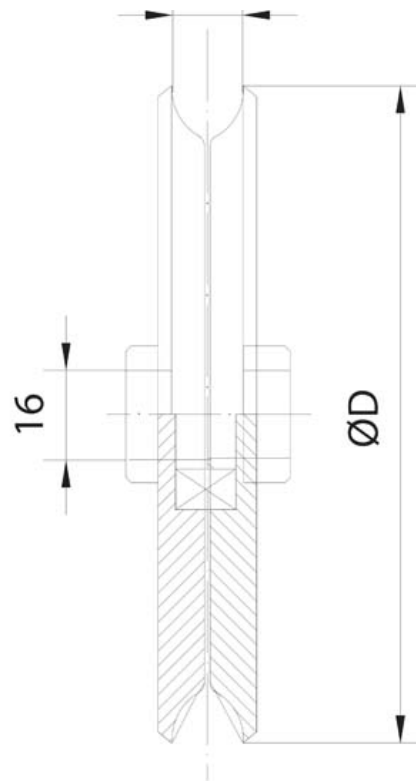

Diamètre Ø	D	Charge sur 2 roues
120x10	124	655 Kg