

Référence : 021 306-25

Roue à gorge ronde de 10 mm en acier zingué
montée avec 1 roulement à billes.

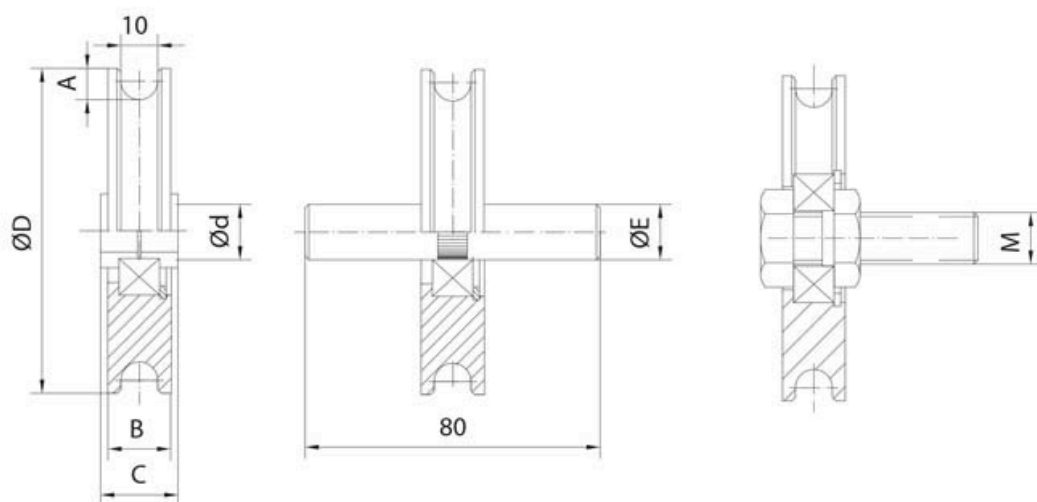
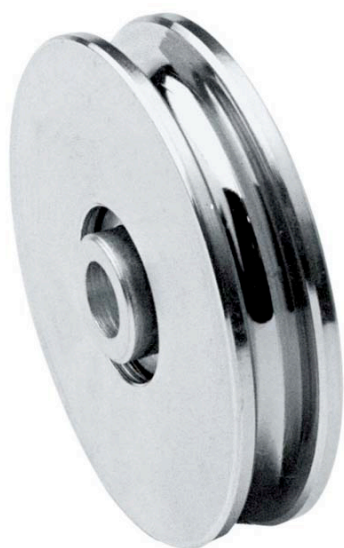

Diamètre Ø	A	B	C	d	E	M	Charge sur 2 roues
250x10	9	19	32	16	20	16x50	655 Kg