

Référence : 021 222-00

Roue à gorge en V (triangulaire) en acier zingué  
montée avec 1 roulement à billes pour support latéral.

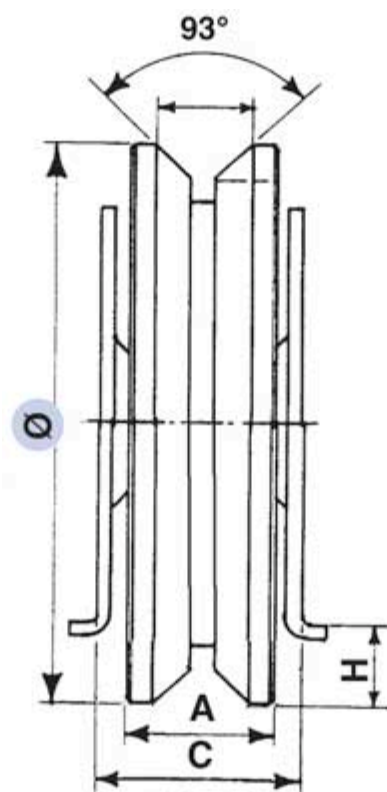

Diamètre Ø	A	C	H	Charge sur 2 roues
120	20	33	18	400 Kg