

Référence : 021 219-00

Roue à gorge en V (triangulaire) en acier zingué
montée avec 1 roulement à billes pour support latéral.

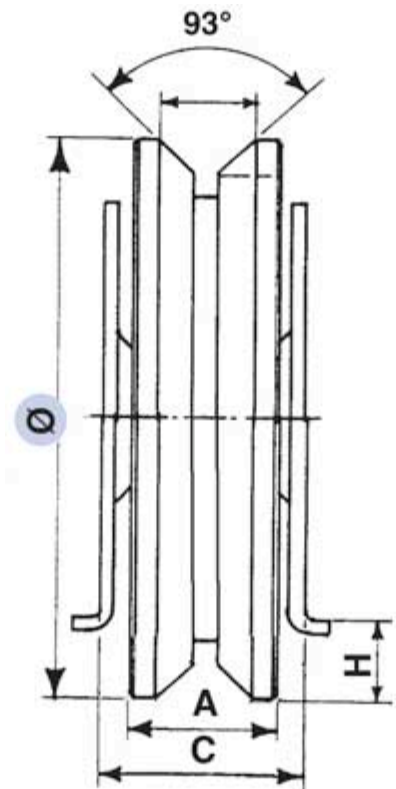

Diamètre Ø	A	C	H	Charge sur 2 roues
80	20	33	15	300 Kg