

Référence : 021 209-00

Roue à gorge en V (triangulaire) en acier zingué
montée avec 1 roulement à billes pour support haut.

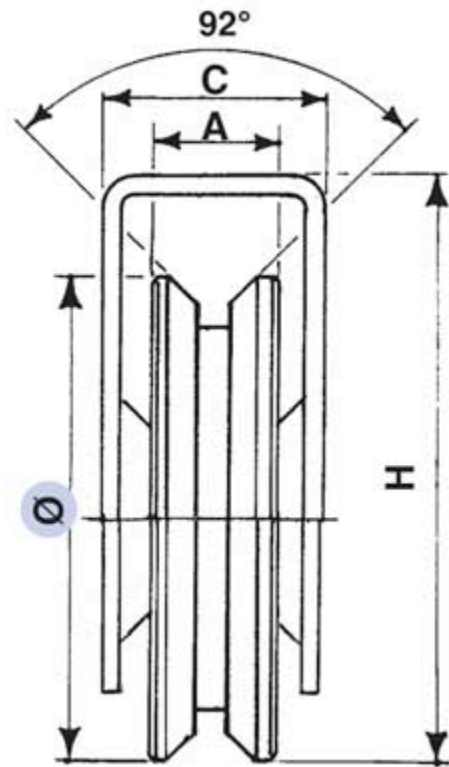

Diamètre Ø	A	C	H	Charge sur 2 roues
100	20	37	105	350 Kg