

Référence : 021 204-00

Roue à gorge en V (triangulaire) en acier zingué
montée avec 1 roulement à billes pour support haut.

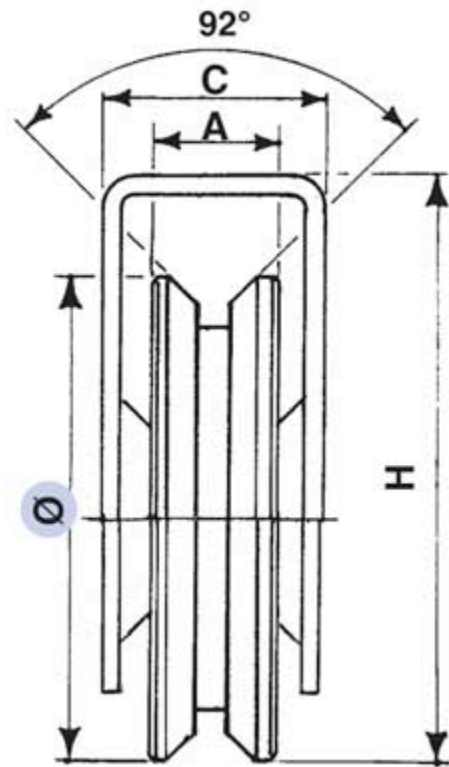

Diamètre Ø	A	C	H	Charge sur 2 roues
50	17	28	58	120 Kg