

Référence : 021 136-05

Roue à gorge ronde de 20 mm en inox
montée avec 1 roulement à billes pour support haut.

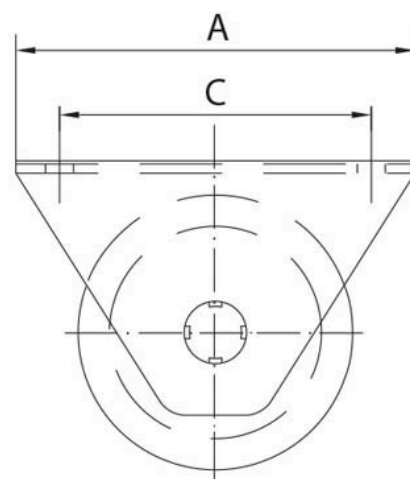
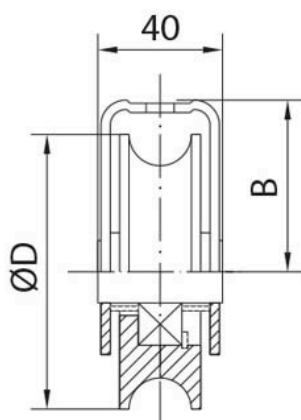

Diamètre Ø	A	B	C	D	Charge sur 2 roues
100x20	127	55	99	98	655 Kg