

Référence : **021 132-05**

Roue à gorge en V (triangulaire) en inox
montée avec 1 roulement à billes pour support haut.

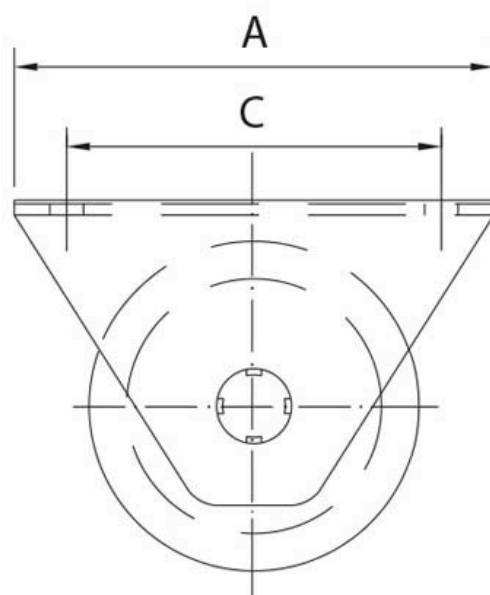
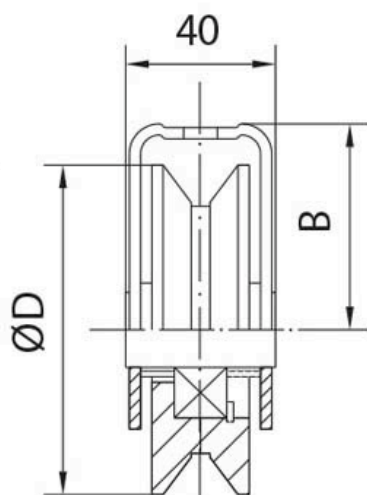

Diamètre Ø	A	B	C	D	Charge sur 2 roues
100	127	55	99	98	655 Kg