

Référence : **021 131-03**

Roue à gorge en V (triangulaire) en inox  
montée avec 1 roulement à billes.

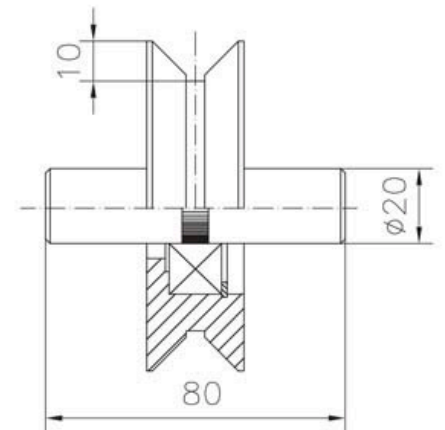
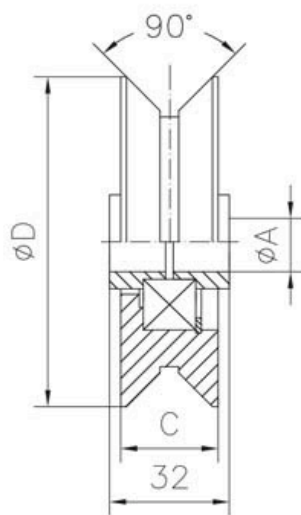

Diamètre $\phi$	A	C	D	Charge sur 2 Roues
80	16	25,5	78	655 Kg