

## Référence : 021 087-05

Roue à gorge ronde de 10 mm en acier zingué  
montée avec 1 roulement à billes pour support haut.

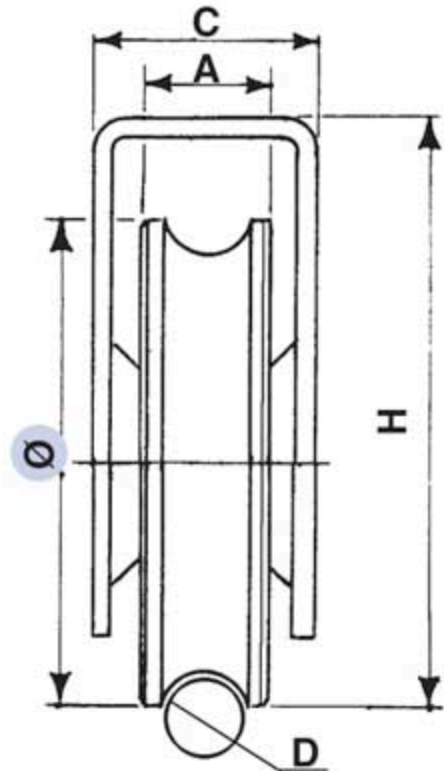

Diamètre Ø	A	C	D	H	Charge sur 2 roues
50	17	28	10	58	120 Kg