

Référence : 021 001-00

Roue à gorge en V (triangulaire) en acier zingué
montée avec 1 roulement à billes, fournie avec 2
bagues de réduction + boulon et écrou.

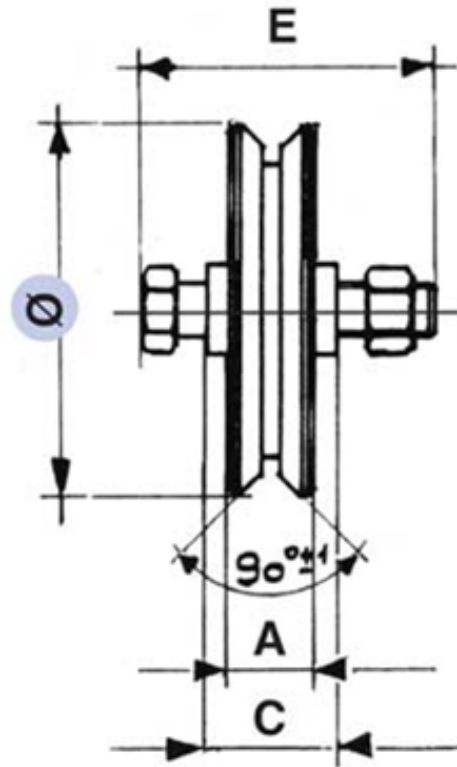

Diamètre Ø	A	C	E	Charge sur 2 Roues
50	17	19	10×45	60 Kg